

TEHNIČKI LIST PROIZVODA

DL SLIM DN 155 12 W 4000 K WT

DOWNLIGHT SLIM ROUND | Tanke downlight svjetiljke s integriranim driverom, okruglog oblika



Područje primjene

- Izravna zamjena za svjetiljke s fluo cijevima
- Opća rasvjeta
- Javni prostori
- Stubišta
- Hodnici
- Predvorja
- Trgovine

Prednosti proizvoda

- Vrlo tanko kućište
- Niska ugradbena dubina
- Visoka svjetlosna učinkovitost
- Ušteda energije do 60 % (u usporedbi sa svjetiljkama koje koriste fluokompaktne žarulje)
- Vrlo homogeno svjetlo
- Funkcionalan dizajn
- Jednostavna instalacija s brzo-spojnim priključkom
- Jednostavna ugradnja zahvaljujući integriranom driveru

Karakteristike proizvoda

- Zahvaljujući vrlo tankom kućištu, svjetiljka je neprimjetna
- Priključna kutija s potisnim terminalom za priključivanje bez alata



– Mikroprizmatičan optički pokrov izrađen od UV-stabilnog PMMA za dugi vijek trajanja

TEHNIČKI PODACI

Električni podaci

Nazivna snaga	12,00 W
Nazivni napon	220...240 V
Mrežna frekvencija	50...60 Hz
Nazivna struja	71,7 mA
Uklopna struja	15,6 A
Vrijeme uklopne struje T_{h50}	50 μ s
Maks. broj svjetiljki po minijaturnom osiguraču B16	48
Maks. br. svj. na osiguraču C10 A	38
Maks. broj svjetiljki po minijaturnom osiguraču C16	61
Faktor snage λ	0,50
Ukupno harmonijsko izobličenje	< 20 %
Stupanj zaštite	II
Način rada	Integrirani LED driver

Fotometrijski podaci

Svjetlosni tok	1020 lm
Svjetlosna učinkovitost	85 lm/W
Temperatura boje	4000 K
Boja svjetla (oznaka)	Hladno bijela
Faktor uzvrata boje Ra	> 80
Standardna devijacija usklađenosti boja	< 6 sdc _m
Svjetlosni intenzitet	-
Mjera za treperenje (Pst LM)	-
Mjera za stroboskopski efekt (SVM)	-
Skupina fotobiološke sigurnosti prema EN62778	RG0
Skupina fotobiološke sigurnosti prema EN62471	RG0
Distribucija svjetla	120 °

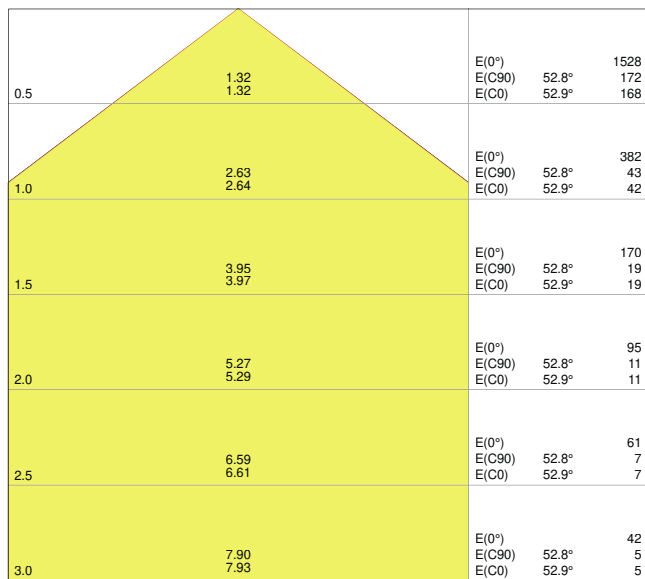

4058075052307 DL SLIM DN155 12W 4000K WT IP20

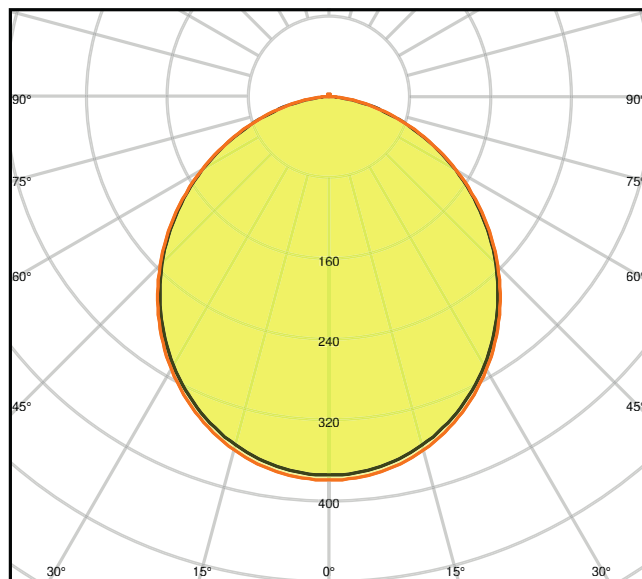

4058075052307 DL SLIM DN155 12W 4000K WT IP20

Dimenzije i težina

Promjer	169,00 mm
Visina	30,00 mm
Težina proizvoda	272,00 g

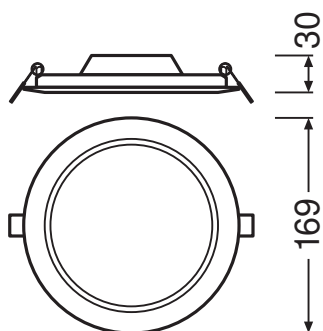

DL Slim DN155 12W

Materijali i boje

Boja proizvoda	Bijelo
----------------	--------

Boja kućišta	Bijelo
RAL broj	RAL 9016
Materijal tijela	Polikarbonat (PC)
Materijal difuzora	Polikarbonat (PC)
Površinski materijal koji emitira svjetlost	Polikarbonat (PC)
Test s užarenom žicom prema IEC 60695-2-12	650 °C
Sadržaj žive	0.0 mg

Primjena i montaža

Raspon okolišne temperature	-20...+50 °C
Raspon temperature pri skladištenju	-30...+70 °C
Vrsta priključka	Konektor bez vijaka, 2-polni
Stupanj zaštite	IP20
Stupanj zaštite IK (otpornost na udarce)	IK03
Regulabilno	Ne
Vrsta montaže	Ugradbena
Mjesto montaže	Strop
Aplikacijsko okruženje	U zatvorenom
Montažni promjer	155,0 mm
Dubina montaže	50,0 mm
S izvorom svjetla	Da
Zamjenjiv izvor svjetla	Ne

Vijek trajanja

Vijek trajanja L70/B50 na 25 °C	30000 h ¹⁾
Vijek trajanja L80/B10 na 25 °C	20000 h ¹⁾
Nazivni vijek trajanja L80/B50 na 25 °C	20000 h
Vijek trajanja L90/B10 na 25 °C	12000 h
Broj ciklusa paljenja/gašenja	50000

¹⁾ t[h]: L70 / B50 pri 25 °C (Ta), t[h]: L80 / B10 pri 25 °C (Ta), t[h]: L90 / B10 pri 25 °C (Ta)

Upravljački uređaj

Izlazna struja	180 mA
ECG - Izlazna struja	< 6.5 %

Certifikati i standardi

Standardi	CE / CB / EAC
Svjetiljka s ograničenom površinskom temperaturom, „D znak“	Ne
Otporno na udarce loptom	Ne
EPD	LEDV-00043-V01.01-EN

Dodatni podaci o proizvodu

Broj svjetiljki	Not relevant
-----------------	--------------

Opcijski pribor

Slika proizvoda	Naziv proizvoda	EAN
	DL SLIM FRAME DN 155 WT	4058075079175





OPREMA / PRIBOR











- Okviri za nadgradnu montažu dostupni kao pribor

Sigurnosni savjet

- Sve električne priključke mora izvršiti kvalificirana osoba.
- Oprez, opasnost od strujnog udara.
- Svjetiljke nisu prikladne za oblaganje termoizolacijskim materijalom.

PREUZMITE PODATKE

Dokumenti i certifikati	Naziv dokumenta
 Prošireni priručnik za montažu	User Instruction Downlight LED Slim
 Informacije na pakiranju	Legal Insert Downlight Slim
 Pravne informacije	LSI DL SLIM
 Pravne informacije	Informationstext 18 Abs 4 ElektroG
 Izjave o sukladnosti	CE Certificate downlight Slim

Dokumenti i certifikati		Naziv dokumenta
	Izjave o sukladnosti UKCA	DL SLIM WT IP20
	EPD	EPD EN DOWNLIGHT SLIM
Fotometrijske datoteke i datoteke za projektiranje rasvjete		Naziv dokumenta
	IES datoteka (IES)	DL SLIM DN155 12W 4000K WT IP20
	LDT datoteka (Eulumdat)	DL SLIM DN155 12W 4000K WT IP20
	ULD datoteka (DIALux)	DOWNLIGHTSLIMROUND15512W4000KWT
	ROLF datoteka (RELUX)	DL SLIM DN155 12W-4000K
	UGR datoteka (UGR tablica)	4058075052307 DL SLIM DN155 12W 4000K WT IP20
	Krivulja raspodjele svjetlosti tipa stožac	4058075052307 DL SLIM DN155 12W 4000K WT IP20
	Krivulja raspodjele svjetlosti tipa polarna	4058075052307 DL SLIM DN155 12W 4000K WT IP20
CAD/BIM datoteke		Naziv dokumenta
	BIM Revit 3D	Downlight Slim Round
	CAD STEP 3D	DL SLIM DN 155

LOGISTIČKI PODACI

Šifra proizvoda	Jedinica pakiranja (komadi/jedinica)	Dimenzije (duljina x širina x visina)	Bruto težina	Obujam
4058075079052	Sklopiva kutija 1	45 mm x 195 mm x 175 mm	323.00 g	1.54 dm ³
4058075079069	Pakiranje za dostavu 6	290 mm x 205 mm x 195 mm	2158.00 g	11.59 dm ³

Navedena šifra proizvoda opisuje najmanju količinsku jedinicu koja se može naručiti. Jedna otpremna jedinica može sadržavati jedan ili više pojedinačnih proizvoda. Prilikom slanja narudžbe, molimo vas da za količinu unesete jednu ili više otpremnih jedinica.

DODATNE INFORMACIJE O KATALOGU

